

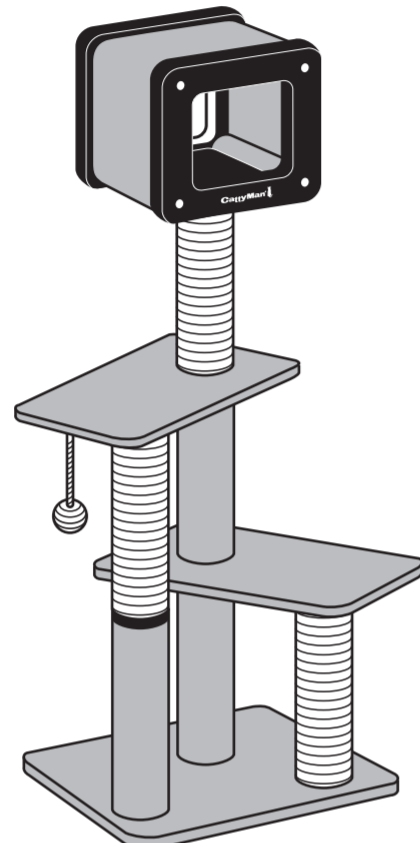



使用前に取扱説明書を必ずお読みください。  
お読みになったあとは大切に保管してください。





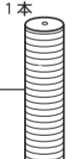
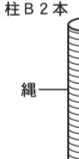
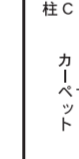
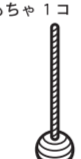

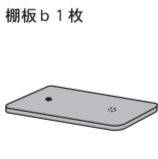
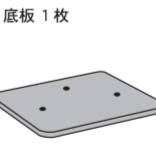
組み立て完成図

【完成サイズ】 約巾69×高さ120×奥行50cm  
【重量】 約10.8kg  
【耐荷重】 全体：25kg 棚1枚：10kg BOX：5kg  
【材質】  
板：パーティクルボード、MDF  
柱：紙管  
繩：ジュート  
生地：ポリエステル

【部品の名称】 組み立てを始める前に、部品と数を必ずお確かめください。

本体			
柱 A 1本  替え柱 品番：84186	柱 B 2本  替え柱 品番：84187	柱 C 3本  替え柱 品番：84182	おもちゃ 1コ 
棚板 a 1枚  フック付き	棚板 b 1枚 	底板 1枚 	スペーサー 1コ 

※替え柱（別売）をご用意しています。販売店にてお問い合わせください。

ネジなど			
六角ネジ 12本 	ワッシャー 4枚 	棒ネジ 3本 	六角レンチ 1本 

注意

組み立てについて

- 組み立てに十分なスペースを確保する。
- 床面保護のため、敷物などを敷いてから組み立てる。
- 垂直になるよう正しく組み立てる。

設置について

- 平らで安定した床面に、垂直に設置する。
- 安定感を持たせるため壁際に設置する。
- 人の目の届く所に設置する。
- 事故や転倒のおそれがあるため、次のような所に設置しない。  
○毛足の長いじゅうたんの裏などクッション性がある所○不安定な所○通行の邪魔になる所  
○階段のそば○戸の開閉の邪魔になる所○倒れやすい物のそば
- 変形・変色を生じるおそれがあるため、次のような所に設置しない。  
○直射日光の当たる所○高温多湿な所○暖房などの熱風が当たる所
- 火災の原因となるため、火気の近くに設置しない。
- 幼児の手の届く所に設置しない。
- 移動させるときは床面を引きずらないよう注意する。

※長期間同じ場所に設置したままにしておくと、床などに跡が残る場合がありますので、定期的に移動させることをおすすめします。

使用について

- キャットタワー以外の用途に使用しない。
- 対象月齢を守る。（3カ月齢以上）  
※慣れるまでは使用中に目を離さないようにしてください。
- 複数の猫が一度に使用すると、転倒するおそれがあるため注意する。
- 耐荷重を守る。
- 人は次のようなことをしない。  
○上にある○のぼる○物を置く
- おもちゃの誤飲に注意する。

保守・点検について





- 設置後も日常点検および定期点検を行う。
- 転倒や事故防止のため、ゆがみやネジのゆるみはすぐに直す。  
※空気が乾燥しているときは部品が収縮して結合がゆるくなり、転倒するおそれがあります。ネジのゆるみがないか定期的に点検してください。  
※ペットは予想外の方を發揮することがあります。興奮して駆け上がるなど本体に強い力が掛かったときは、ゆがみや点検がないか点検してください。

保管について

- 使用しないときは、幼児やペットが触れない所に保管する。
- 白や薄い色の壁には、立て掛けたり触れさせたりしない。

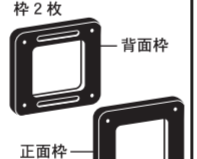
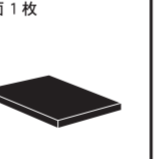
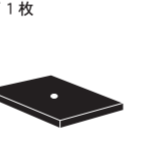
摩擦による色落ちについて

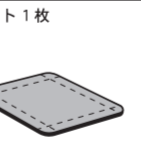
- BOX部分は摩擦によって色落ちするため、壁や他の家具に直接触れないように設置する。  
また、布や紙などを強くこすりつけたりしない。（人やペットが触れただけでは色落ちしません）
- ※壁への色移り防止のため、指定の位置に必ずフェルトシール大を貼ってください。

BOX		
枠 2枚  背面枠 正面枠	天面 1枚 	底面 1枚 
天面支柱 2本 	カバー付き底面支柱 1セット 	マット 1枚 
フェルトシール大 6枚 		

【組み立て方法】

- まずBOXを組み立ててから、横に寝かせた状態で上から順に組み立てます。完成後に起こして設置してください。
- 設置する前に下の柱から順に直し、ゆるみがないかもう一度確認してください。柱は止まるまで回してしっかりと締め、くらつきがないか確認してください。
- 完成までの所用時間は大人1名で概ね40分です。

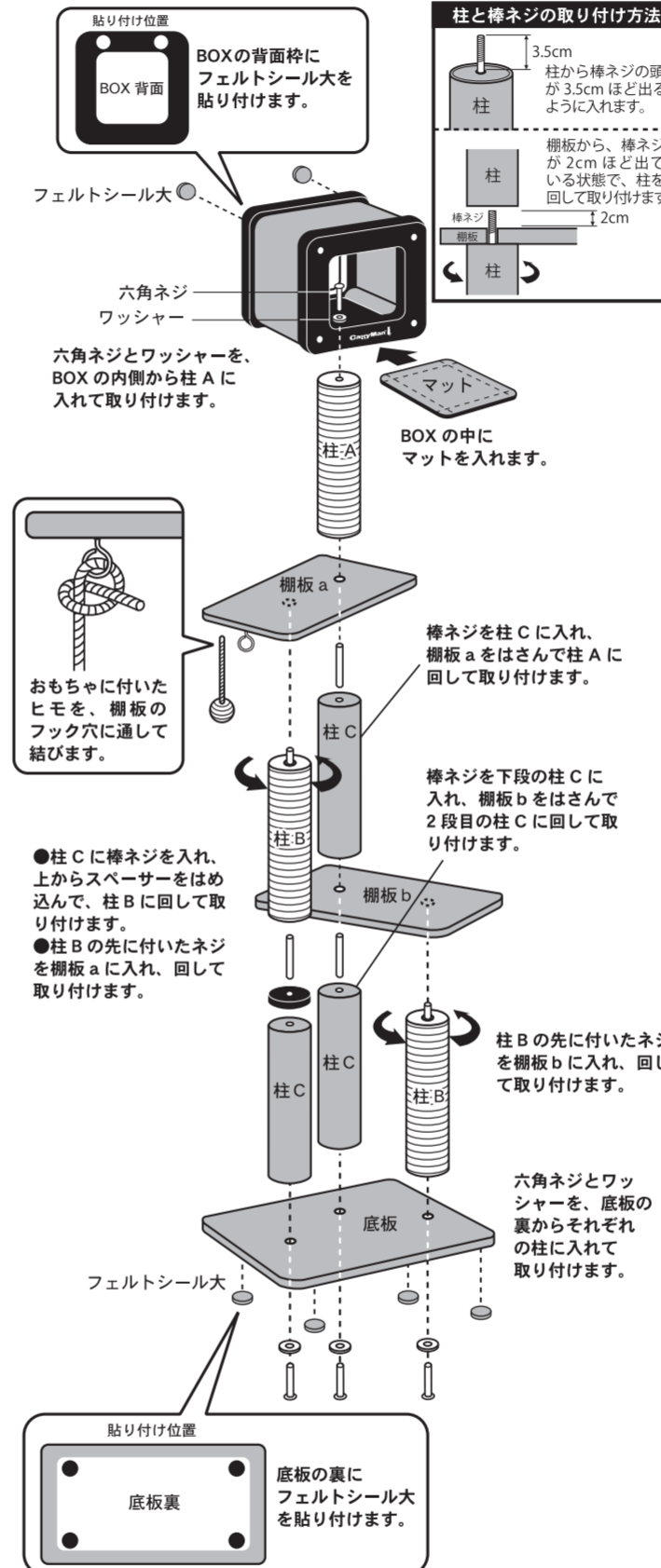

正しく組み立てるために必ず、次のことをお守りください。  
○手順に沿って組み立てる○電動ドライバーは使用しない  
○ネジは必ずいったん仮止めし、最後に本締める○ネジの締めすぎに注意する

BOXの組み立て方法

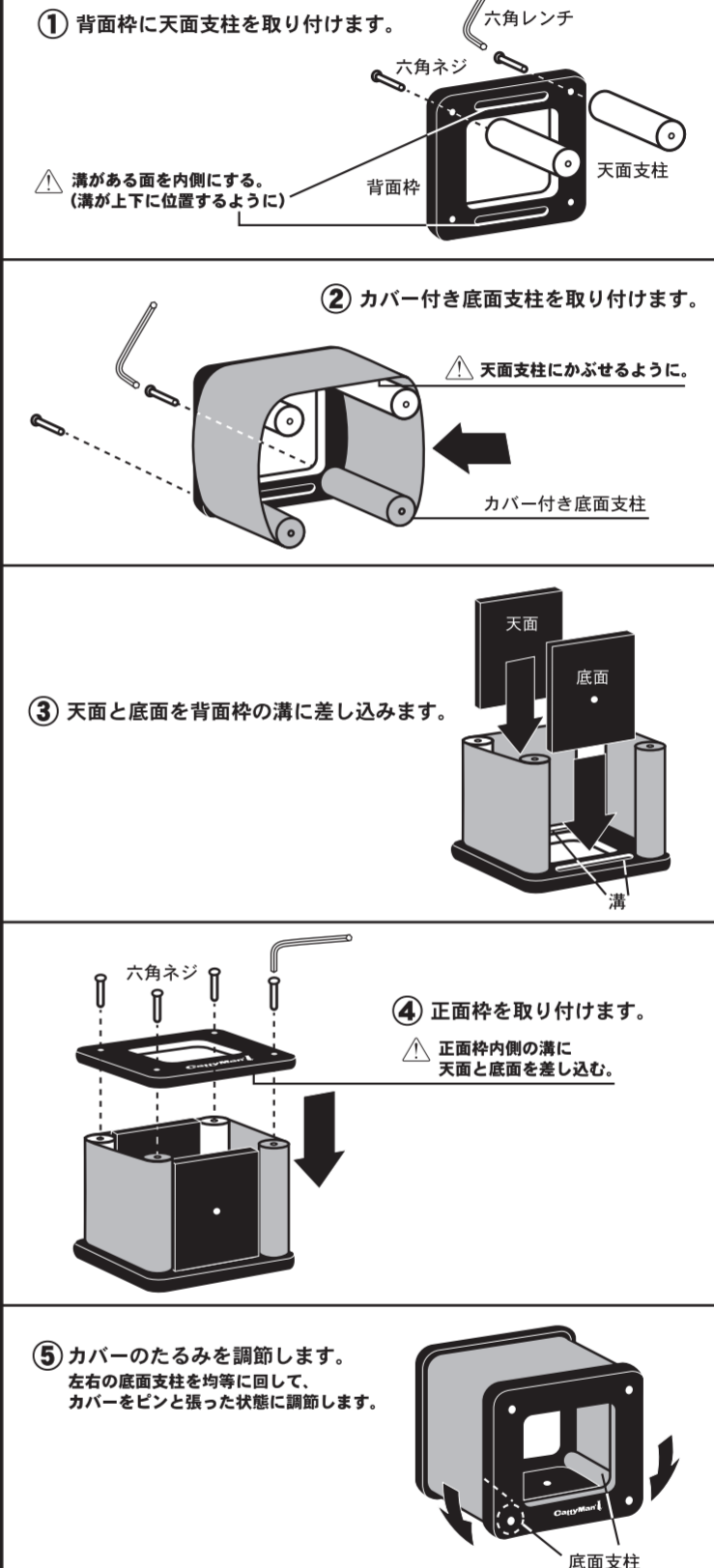

【手入れ方法】

- ノミなどの発生を防ぐため、定期的な掃除などをして清潔にしてください。
- 本体が汚れたときは、水に濡してから絞った布で汚れを拭き取ります。最後に乾いた布で拭いてください。
- 熱湯消毒をしたり、漂白剤・シンナー・ベンジン・アルコールなどを使用しないでください。
- 柱が消耗してきたときは、替え柱（別売）に取り替えてください。

※ペットの噛みつきや引っかきによる破損につきましては、返品を受け付けをいたしかねます。  
※仕様については、予告なく変更する場合があります。



販売者  
**ドギーマン株式会社**

〒537-0002 大阪市東成区深江南1丁目16番14号  
ホームページ <http://www.doggyman.com>

商品には万全を期しておりますが、お気付きの点はお客様窓口 0120-086-192（通話無料）までお問い合わせください。（受付/土日祝日を除く 9:00~17:00）